

دیتاشیت و مشخصات فنی موتور ویبره کمپ

II 2D Ex tb IIIC T 120° C Db - IP 66

KVM-30-05-001

تیپ

Type

50 (Hz)	فرکانس کار Frequency
2/4 (A)	جریان نامی rated current

162/2 (Kgmm)	گشتاور ثابت Static moment
324/4 (Kgmm)	گشتاور کاری Working moment
34/8 (Kg)	وزن Weight
380 (V)	ولتاژ ورودی Input Voltage

مشخصات فنی

Technical information

1632 (Kgmm)	16/01 (kN)	نیروی گریز از مرکز Frame
3000 (r.p.m)		سرعت Speed
1500 (W)		توان ورودی Input Power
2		تعداد قطب ها Number of poles

مشخصات عمومی

General information

سه فاز 3PH	منبع تغذیه Power supply
IP66	درجه حفاظت Ingress Protection
05-a	سایز Size
KVM1600/3	کد قدیمی محصول Old Code of Product

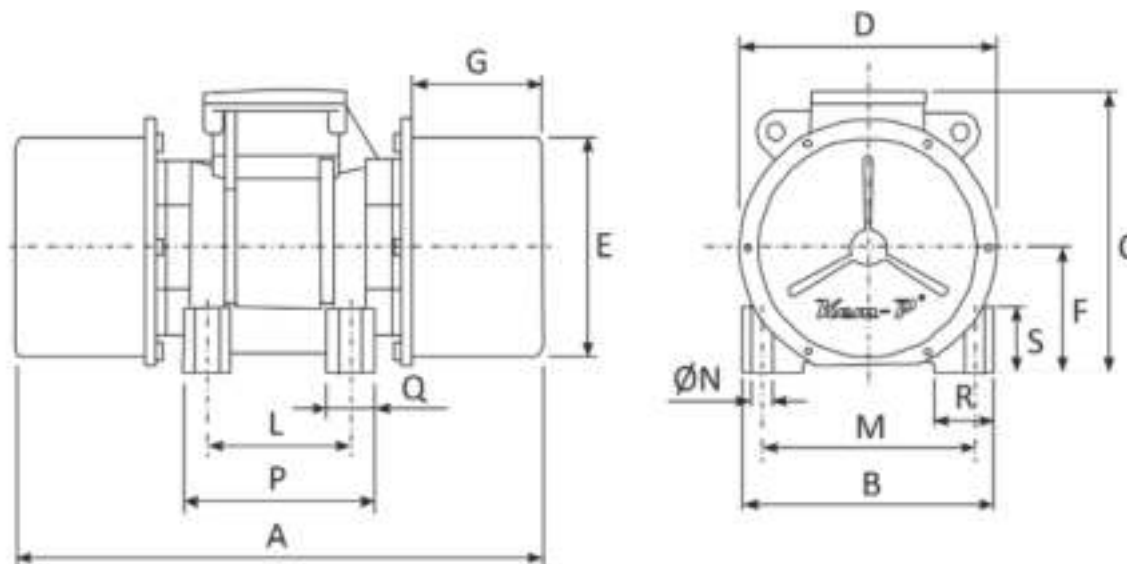

ابعاد و اندازه

Dimensions

A	B	C	D	ØE	F	G	L	M	ØN	P	Q	R	S
426	235/5	259	258	221	117	84	140+150	190	18/5	4	194	51	56