

دیتاشیت و مشخصات فنی موتور ویبره کمپ

II 2D Ex tb IIIC T 120° C Db - IP 66

KVM-30-06-005 **تیپ**
Type

مشخصات فنی

Technical information

مشخصات عمومی

General information

50 (Hz)	فرکانس کار Frequency	499/9 (Kgmm)	گشتاور ثابت Static moment	5029 (Kgmm)	49/334 (kN)	نیروی گریز از مرکز Frame	سه فاز 3PH	منبع تغذیه Power supply
8/2 (A)	جریان نامی rated current	999/8 (Kgmm)	گشتاور کاری Working moment	3000 (r.p.m)		سرعت Speed	IP66	درجه حفاظت Ingress Protection
		96 (Kg)	وزن Weight	5000 (W)		توان ورودی Input Power	06-a	سایز Size
		380 (V)	ولتاژ ورودی Input Voltage	2		تعداد قطب ها Number of poles	KVM5000/3	کد قدیمی محصول Old Code of Product

ابعاد و اندازه

Dimensions

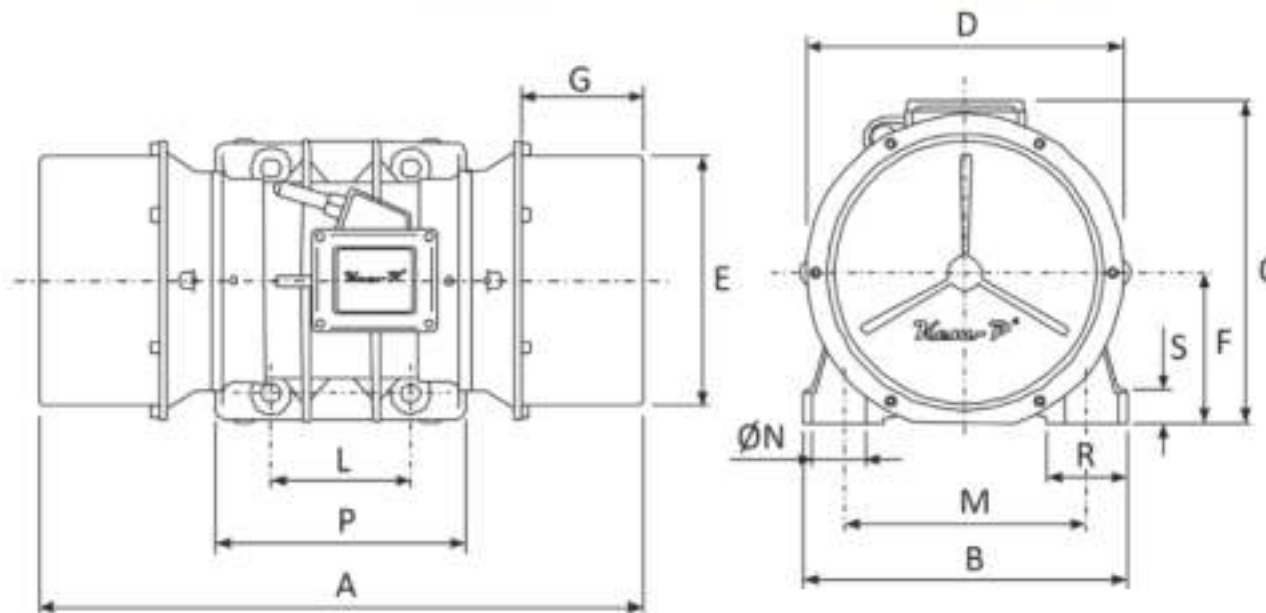

A	B	C	D	ØE	F	G	L	M	ØN	P	Q	R	S	
584	285	290	280	242	133	114	155	225	22	4	266	**	70	30